

# 7 HÄNDLERSANLEITUNG FÜR DP C10.CAN



## INHALT

|  |   |   |    |
|--|---|---|----|
| <b>7.1 Wichtiger Hinweis</b> .....       | 2 | <b>7.7.2</b> Einstellung der Unterstützungsstufen.....  | 6  |
| <b>7.2 Einführung Des Displays</b> ..... | 2 | <b>7.7.3</b> Auswahlmodus.....                          | 7  |
| <b>7.3 Produktbeschreibung</b> .....     | 3 | <b>7.7.4</b> Scheinwerfer / Hintergrundbeleuchtung..... | 7  |
| 7.3.1 Technischen Daten.....             | 3 | <b>7.7.5</b> Schiebehilfe.....                          | 8  |
| 7.3.2 Funktionsübersicht.....            | 3 | <b>7.7.6</b> Batteriekapazitätsanzeige.....             | 8  |
| <b>7.4 Display Installieren</b> .....    | 4 | <b>7.7.7</b> USB-Ladefunktion.....                      | 8  |
| <b>7.5 Display Anzeige</b> .....         | 5 | <b>7.8 Einstellungen</b> .....                          | 9  |
| <b>7.6 Tasten-Definition</b> .....       | 6 | 7.8.1 Displayeinstellungen.....                         | 9  |
| <b>7.7 Normaler Betrieb</b> .....        | 6 | 7.8.2 Weitere Informationen.....                        | 11 |
| 7.7.1 System Ein/Aus Schalten.....       | 6 | <b>7.9 Fehlercode-Definition</b> .....                  | 15 |

# 7.1 WICHTIGER HINWEIS

- Wenn die Fehlerinformation vom Display nicht gemäß den Anweisungen beseitigt werden können, wenden Sie sich bitte an Ihren Händler.
- Das Produkt ist so konzipiert, dass es Wasser geschützt ist. Bitte vermeiden Sie, dass Wasser in das Bedienfeld oder in das Display eindringt (kein direktes Spritzwasser benutzen).
- Reinigen Sie das Pedelec nicht mit einem Dampfstrahl-/ Hochdruckreiniger oder Wasserschlauch. Wasser kann in die Elektrik zerstören.
- Bitte verwenden Sie dieses Produkt mit Sorgfalt.
- Verwenden Sie keine Verdüner oder anderen Lösungsmittel, um das Display zu reinigen. Solche Stoffe können die Oberflächen beschädigen.
- Keine Garantie/ Gewährleistung für Verschleiß durch normalen Gebrauch und Alterung.

# 7.2 EINFÜHRUNG DES DISPLAYS

- Modell: DP C10.CAN BUS
- Das Gehäuse ist aus PC und Acryl, und die Tasten sind aus Silikon.
- Die Kennzeichnung des Kabeletiketts ist wie folgt:



- **Notiz:** Bitte entfernen Sie das Etikett mit dem QR-Code nicht vom Displaykabel. Die Informationen des Labels dient zu einer später möglichen Softwareaktualisierung.

# 7.3 PRODUKTBESCHREIBUNG

---

## 7.3.1 Technischen Daten

- Betriebstemperatur: -20°C bis 45°C
- Lagertemperatur: -20°C bis 50°C
- Wasserdicht: IP65
- Lager Feuchtigkeit: 30% - 70% RH

## 7.3.2 Funktionsübersicht

- Geschwindigkeitsanzeige (einschließlich Geschwindigkeit in Echtzeit (SPEED), Höchstgeschwindigkeit (MAXS) und Durchschnittliche Geschwindigkeit (AVG), sowie Umschaltung zwischen Kilometern und Meilen)
- Umschaltung zwischen Kilometern und Meilen
- Batteriekapazitätsanzeige
- Beleuchtungssystem mit automatischen Sensoren
- Helligkeitseinstellung für Hintergrundbeleuchtung
- Anzeige der Leistungsunterstützung
- Schiebehilfe
- Kilometeranzeige (einschließlich Einzelfahrt, Gesamtstrecke)
- Anzeige der verbleibenden Strecke (abhängig von der Fahrweise)
- Anzeige der Motorausgangsleistung
- Anzeige des Energieverbrauchs in KALORIEN (Hinweis: sofern diese Funktion vom Display unterstützt wird)
- Fehleranzeige
- Wartung
- USB-Ladefunktion

# 7.4 DISPLAY INSTALLIEREN

1. Öffnen Sie die Bügel des Displays und setzen Sie die Gummiringe A auf den Lenker. (Geeignet für folgende Lenker:  $\varnothing$  22,2 oder  $\varnothing$  31,8)

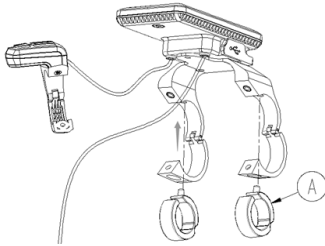

2. Setzen Sie nun das Display richtig auf den Lenker und sichern Sie die Bügel (B) mit zwei M4\*8 Schrauben (C). Erforderliches Drehmoment: 1N.m.

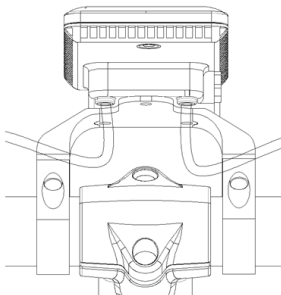
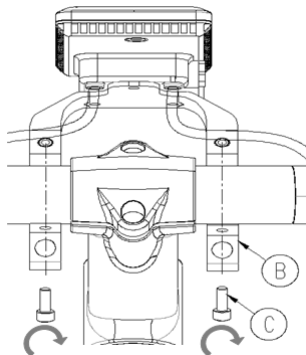

3. Öffnen Sie den Bügel (D) am Controller-Pad und richten Sie ihn ordnungsgemäß aus (geeignet für folgende Lenker:  $\varnothing$  22,2).

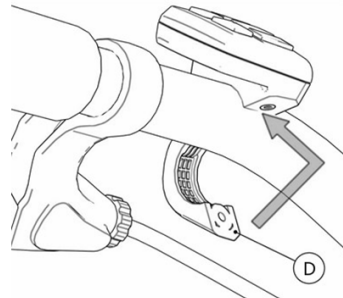

4. Sichern Sie das Controller-Pad mit einer M3\*10 Schraube (E) am Lenker. Erforderliches Drehmoment: 1N.m.

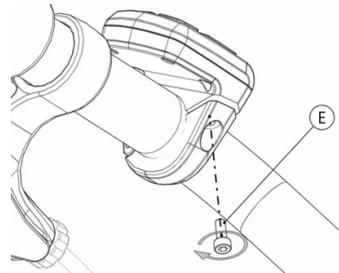

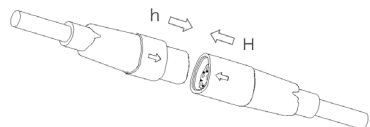

5. Verbinden Sie das EB-BUS Kabel mit dem Display.

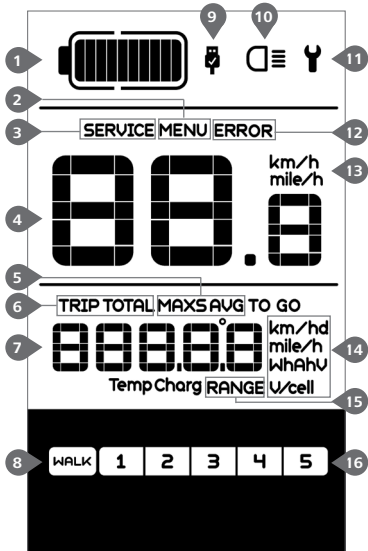

# 7.5 DISPLAY ANZEIGE



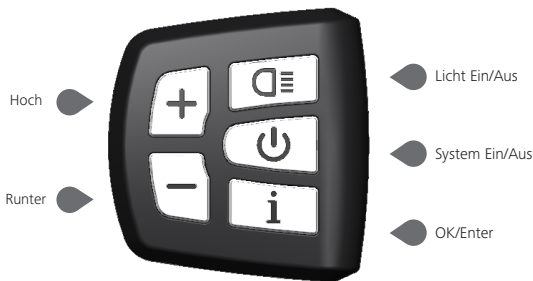

- 1 Anzeige der Batteriekapazität in Echtzeit.
- 2 Menü.
- 3 Wartung: Siehe Abschnitt „SERVICE“.
- 4 Digitale Geschwindigkeitsanzeige.
- 5 Geschwindigkeitsmodus, Höchstgeschwindigkeit (MAXS) – Durchschnittliche Geschwindigkeit (AVG).
- 6 Kilometeranzeige, Tagesstrecke (TRIP) – Gesamtstrecke (TOTAL).
- 7 Daten: Anzeige von entsprechenden Daten je nach Modus.
- 8 Schiebehilfe **WALK**.
- 9 Im Bereich der USB-Ladeanzeige erscheint das Icon , falls ein externes USB-Gerät mit dem Display verbunden ist.
- 10 Bei eingeschalteter Beleuchtung erscheint im Display das Symbol .
- 11 Fehleranzeige .
- 12 Anzeige von Fehler-Codes.
- 13 Einheit für die Geschwindigkeitsanzeige.
- 14 Anzeige der Einheit.
- 15 Verbleibende Strecke (RANGE).
- 16 Unterstützungsstufe.

# 7.6 TASTEN-DEFINITION





# 7.7 NORMALER BETRIEB

## 7.7.1 System Ein/Aus Schalten

Halten Sie im Display die Taste  (>2s) gedrückt, um das System einzuschalten. Halten Sie die Taste  erneut (>2s) gedrückt, um das System auszuschalten.

Wenn die "automatische Abschaltzeit" auf 5 Minuten eingestellt ist (sie kann mit der Funktion "Automatische Abschaltung" Siehe unter "**Automatische Abschaltung**" eingestellt werden), wird das Display automatisch und innerhalb der gewünschten Zeit ausgeschaltet, wenn es nicht mehr bedient wird. Wenn die Kennwortfunktion aktiviert ist, müssen Sie das richtige Kennwort eingeben, um die Anzeige zu aktivieren.

## 7.7.2 Einstellung der Unterstützungsstufen

Drücken Sie bei eingeschaltetem Display die Taste  oder  (<0,5s), um in den Modus der Unterstützungsstufen zu wechseln. Die niedrigste Stufe ist 1 und die höchste Stufe ist 5. Bei eingeschaltetem System beginnt die Unterstützung mit Stufe 1; in Stufe Null gibt es keine Unterstützung.



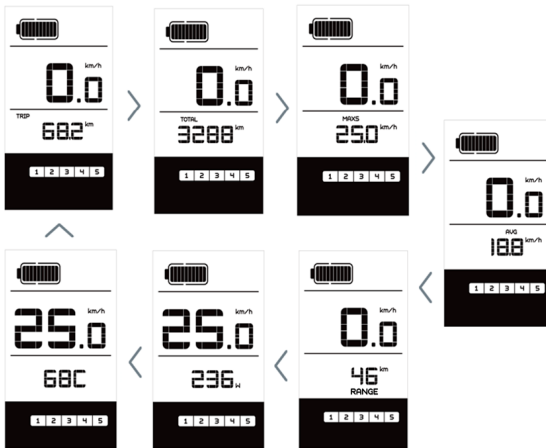

### 7.7.3 Auswahlmodus

Drücken Sie kurz (<0,5s) die Taste , um die unterschiedlichen Fahrt-Modi anzuzeigen. Modi: Tagesstrecke (TRIP) – Gesamtkilometer (TOTAL) – Höchstgeschwindigkeit (MAXS) – Durchschnittliche Geschwindigkeit (AVG) – Verbleibende Strecke (RANGE) – Ausgangsleistung (W) – Energieverbrauch (C (nur bei installiertem Drehmomentsensor)).



### 7.7.4 Scheinwerfer / Hintergrundbeleuchtung





Halten Sie die Taste  (>2s) gedrückt, um das Scheinwerferlicht und Hintergrundbeleuchtung einzuschalten.

Halten Sie die Taste  erneut (>2s) gedrückt, um das Scheinwerferlicht und Hintergrundbeleuchtung auszuschalten. Die Helligkeit der Hintergrundbeleuchtung können Sie über die Displayeinstellung „Brightness“ einstellen. Wenn das Display/ Pedelec in einer dunklen Umgebung eingeschaltet wird, werden die Display-Hintergrundbeleuchtung/ das Scheinwerferlicht automatisch eingeschaltet. Falls die Display-Hintergrundbeleuchtung/ das Scheinwerferlicht manuell ausgeschaltet wurden, ist die automatische Sensorfunktion deaktiviert; die Beleuchtung lässt sich dann nur manuell einschalten, nachdem das System erneut eingeschaltet wurde.



### 7.7.5 Schiebehilfe

Die Schiebehilfe kann nur bei stehendem Pedelec aktiviert werden.

Aktivierung: Drücken Sie kurz (<0,5s) die Taste , bis Stufe Null angezeigt wird. Drücken Sie dann (<0,5s) die Taste , das Symbol  erscheint. Halten Sie nun die Taste  gedrückt; die Schiebehilfe ist dann aktiviert. Das Symbol  blinkt und das Pedelec lässt sich mit ungefähr 6 km/h schieben. Nach dem Loslassen der Taste stoppt der Motor automatisch und schaltet auf Stufe Null zurück (wenn Sie 5 Sekunden lang keine weitere Funktion ausführen).

Falls kein Geschwindigkeitssignal erfasst wird, erscheint die Anzeige 2,5km/h.

### 7.7.6 Batteriekapazitätsanzeige

Die Batteriekapazitätsanzeige unterteilt sich in zehn Balken. Jeder volle Balken weist auf die prozentual verbleibende Kapazität hin. Falls der Rahmen der Anzeige blinkt, muss die Batterie geladen werden (siehe nachfolgende Übersicht):



| Balken | Kapazitätsbereich |
|--------|-------------------|
| 10     | ≥90%              |
| 9      | 80%≤C<90%         |
| 8      | 70%≤C<80%         |
| 7      | 60%≤C<70%         |
| 6      | 50%≤C<60%         |
| 5      | 40%≤C<50%         |
| 4      | 30%≤C<40%         |
| 3      | 20%≤C<30%         |
| 2      | 10%≤C<20%         |
| 1      | 5%≤C<10%          |
| blinkt | C<5%              |

### 7.7.7 USB-Ladefunktion



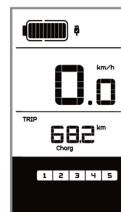

Wenn ein externes USB-Gerät an das Display angeschlossen wird, erscheint das Icon . Das externe Gerät wird aufgeladen.

Die maximale Ladespannung beträgt 5V und der maximale.







## 7.8 EINSTELLUNGEN

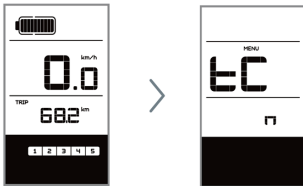

Drücken Sie nach dem Einschalten des Displays zweimal kurz hintereinander ( $<0,3s$ ) die Taste , um das „MENÜ“-Interface zu öffnen. Wählen Sie mit den Tasten  oder  eine Option. Drücken Sie die Taste  zweimal kurz hintereinander ( $<0,3s$ ), um Ihre Auswahl zu bestätigen und zum Hauptmenü zurückzukehren. Wenn Sie im „MENÜ“-Interface 10 Sekunden lang keine Taste drücken, kehrt das Display automatisch zum Hauptmenü zurück und die Daten werden nicht gespeichert.



### 7.8.1 Displayeinstellungen

#### 7.8.1.1 Kilometerstand zurücksetzen



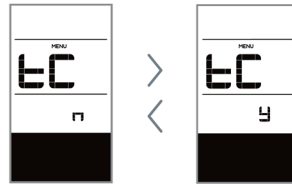

Drücken Sie bei eingeschaltetem System zweimal kurz hintereinander ( $<0,3s$ ) die Taste , um das „MENÜ“-Interface zu öffnen; im Display erscheint die Anzeige „tC“ (siehe nachfolgende Abbildung). Wählen Sie nun mit den Tasten  oder  die Option „y“ oder „n“. Wenn Sie die Option „y“ wählen, werden die Einstellungen für Tagesstrecke (TRIP), Höchstgeschwindigkeit (MAX) und Durchschnittliche Geschwindigkeit (AVG) zurückgesetzt.



Drücken Sie nach der Auswahl der gewünschten Option zweimal kurz ( $<0,3s$ ) die Taste , um die Einstellungen zu speichern und zum Hauptmenü zurückzukehren. Oder drücken Sie die Taste  einmal kurz ( $<0,3s$ ), um die Einstellungen zu speichern und zur nächsten Option „Kilometer/Meilen als Einheit auswählen“ zu gelangen.



**HINWEIS:** Wenn der Tagesstreckenzähler 99999km erreicht, wird er automatisch zurückgesetzt.



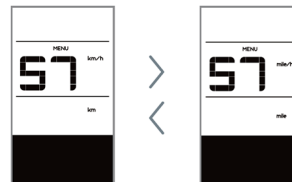

#### 7.8.1.2 Kilometer/Meilen als Einheit auswählen

Drücken Sie zweimal kurz hintereinander ( $<0,3s$ ) die Taste , um das „MENÜ“-Interface zu öffnen. Drücken Sie die Taste  wiederholt, bis im Display die Anzeige „S7“ erscheint (siehe nachfolgende Abbildung). Wählen Sie nun mit  oder  die Option „km/h“ oder „mile/h“.



Drücken Sie nach der Auswahl die Taste  zweimal kurz hintereinander ( $<0,3s$ ), um die Einstellungen zu speichern und zum Hauptmenü zurückzukehren. Oder drücken Sie die Taste  einmal kurz ( $<0,3s$ ), um die Einstellungen zu speichern und zur nächsten Option „Lichtintensität“ zu gelangen.



#### 7.8.1.3 Lichtintensität





Drücken Sie zweimal kurz hintereinander ( $<0,3s$ ) die Taste , um das „MENÜ“-Interface zu öffnen. Drücken Sie die Taste  wiederholt, bis im Display die Anzeige „bL0“ erscheint (siehe nachfolgende Abbildung). Drücken Sie nun  oder ,



um die Lichtintensität zu erhöhen bzw. zu reduzieren (Einstellung von 0-5).

Drücken Sie nach der Auswahl die Taste  zweimal kurz hintereinander (<0,3s), um die Einstellungen zu speichern und zum Hauptmenü zurückzukehren. Oder drücken Sie die Taste  einmal kurz (<0,3s), um die Einstellungen zu speichern und zur nächsten Option „Displayhelligkeit“ zu gelangen.







#### 7.8.1.4 Displayhelligkeit



Drücken Sie zweimal kurz hintereinander (<0,3s) die Taste , um das „MENÜ“-Interface zu öffnen. Drücken Sie die Taste  wiederholt, bis im Display die Anzeige „bL1“ erscheint (siehe nachfolgende Abbildung). Drücken Sie nun  oder , um die Helligkeit zu erhöhen bzw. zu reduzieren (Einstellung von 0-5).

Drücken Sie nach der Auswahl die Taste  zweimal kurz hintereinander (<0,3s), um die Einstellungen zu speichern und zum Hauptmenü zurückzukehren. Oder drücken Sie die Taste  einmal kurz (<0,3s), um die Einstellungen zu speichern und zur nächsten Option „Automatische Abschaltung“ zu gelangen.







#### 7.8.1.5 Automatische Abschaltung

Drücken Sie zweimal kurz hintereinander (<0,3s) die Taste , um das „MENÜ“-Interface zu öffnen. Drücken Sie die Taste  wiederholt, bis im Display die Anzeige „OFF“ erscheint (siehe nachfolgende Abbildung). Drücken Sie nun  oder , um die Helligkeit zu erhöhen bzw. zu reduzieren (1-9 Minuten).

Drücken Sie nach der Auswahl die Taste  zweimal kurz hintereinander (<0,3s), um die Einstellungen zu speichern und zum Hauptmenü zurückzukehren. Oder drücken Sie die Taste  einmal kurz (<0,3s), um die Einstellungen zu speichern und zur nächsten Option „SERVICE“ zu gelangen.



#### 7.8.1.6 SERVICE

Drücken Sie zweimal kurz hintereinander (<0,3s) die Taste , um das „MENÜ“-Interface zu öffnen. Drücken Sie die Taste  wiederholt, bis im Display die Anzeige „nnA“ erscheint (siehe nachfolgende Abbildung). Wählen Sie nun mit  oder  die Option „0“ oder „1“. Mit der Option 0 wird die Benachrichtigungsfunktion deaktiviert.

Drücken Sie nach der Auswahl die Taste  zweimal kurz hintereinander (<0,3s), um die Einstellungen zu speichern und zum Hauptmenü zurückzukehren.







**HINWEIS:** Bei aktivierter Funktion „Service Tip“ erscheint im eingeschalteten Zustand nach jeweils 5000 km zurückgelegter Strecke (Strecke von mehr als 5000 km) die Anzeige **„SERVICE“**.

## 7.8.2 Weitere Informationen

Alle Daten dieser Anzeige dienen nur Informationszwecken und können nicht geändert werden.



### 7.8.2.1 Radgröße

Drücken Sie zweimal kurz hintereinander (<0,3s) die Taste , um das „MENÜ“-Interface zu öffnen. Drücken Sie die Taste  wiederholt, bis im Display die Anzeige „LUd“ erscheint (siehe nachfolgende Abbildung).



Drücken Sie nach der Anzeige der gewünschten Informationen die Taste  zweimal hintereinander (<0,3s), um die Einstellungen zu speichern und zum Hauptmenü zurückzukehren. Oder drücken Sie die Taste  einmal (<0,3s), um zur nächsten Option „Höchstgeschwindigkeit“ zu gelangen.



### 7.8.2.2 Höchstgeschwindigkeit



Drücken Sie zweimal kurz hintereinander (<0,3s) die Taste , um das „MENÜ“-Interface zu öffnen. Drücken Sie die Taste  wiederholt, bis im Display die Anzeige „SPL“ erscheint (siehe nachfolgende Abbildung).



Drücken Sie nach der Anzeige der gewün-

schten Informationen die Taste  zweimal hintereinander (<0,3s), um die Einstellungen zu speichern und zum Hauptmenü zurückzukehren. Oder drücken Sie die Taste  einmal (<0,3s), um zur nächsten Option „Controller-Hardware“ zu gelangen.





### 7.8.2.3 Controller-Hardware

Drücken Sie zweimal kurz hintereinander (<0,3s) die Taste , um das „MENÜ“-Interface zu öffnen. Drücken Sie die Taste  wiederholt, bis im Display die Anzeige „CHc“ (Controller Hardware Check) erscheint (siehe nachfolgende Abbildung).

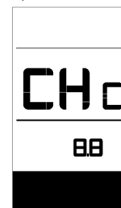
Drücken Sie nach der Anzeige der gewünschten Informationen die Taste  zweimal hintereinander (<0,3s), um die Einstellungen zu speichern und zum Hauptmenü zurückzukehren. Oder drücken Sie die Taste  einmal (<0,3s), um zur nächsten Option „Controller-Software“ zu gelangen.



### 7.8.2.4 Controller-Software

Drücken Sie zweimal kurz hintereinander (<0,3s) die Taste , um das „MENÜ“-Interface zu öffnen. Drücken Sie die Taste  wiederholt, bis im Display die Anzeige „CSc“ (Controller Software Check) erscheint

(siehe nachfolgende Abbildung).

Drücken Sie nach der Anzeige der gewünschten Informationen die Taste **i** zweimal hintereinander (<0,3s), um die Einstellungen zu speichern und zum Hauptmenü zurückzukehren. Oder drücken Sie die Taste **i** einmal (<0,3s), um zur nächsten Option „Display-Hardware“ zu gelangen.



#### 7.8.2.5 Display-Hardware

Drücken Sie zweimal kurz hintereinander (<0,3s) die Taste **i**, um das „MENÜ“-Interface zu öffnen. Drücken Sie die Taste **i** wiederholt, bis im Display die Anzeige „dHc“ (Display Hardware Check) erscheint (siehe nachfolgende Abbildung).

Drücken Sie nach der Anzeige der gewünschten Informationen die Taste **i** zweimal hintereinander (<0,3s), um die Einstellungen zu speichern und zum Hauptmenü zurückzukehren. Oder drücken Sie die Taste **i** einmal (<0,3s), um zur nächsten Option „Display-Software“ zu gelangen.



#### 7.8.2.6 Display-Software

Drücken Sie zweimal kurz hintereinander (<0,3s) die Taste **i**, um das „MENÜ“-Interface zu öffnen. Drücken Sie die Taste

**i** wiederholt, bis im Display die Anzeige „dSc“ (Display Software Check) erscheint (siehe nachfolgende Abbildung).

Drücken Sie nach der Anzeige der gewünschten Informationen die Taste **i** zweimal hintereinander (<0,3s), um die Einstellungen zu speichern und zum Hauptmenü zurückzukehren. Oder drücken Sie die Taste **i** einmal (<0,3s), um zur nächsten Option „BMS-Hardware“ zu gelangen.





#### 7.8.2.7 BMS-Hardware



Drücken Sie zweimal kurz hintereinander (<0,3s) die Taste **i**, um das „MENÜ“-Interface zu öffnen. Drücken Sie die Taste **i** wiederholt, bis im Display die Anzeige „bHc“ (BMS Hardware Check) erscheint (siehe nachfolgende Abbildung).

Drücken Sie nach der Anzeige der gewünschten Informationen die Taste **i** zweimal hintereinander (<0,3s), um die Einstellungen zu speichern und zum Hauptmenü zurückzukehren. Oder drücken Sie die Taste **i** einmal (<0,3s), um zur nächsten Option „BMS-Software“ zu gelangen.





### 7.8.2.8 BMS-Software

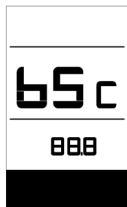

Drücken Sie zweimal kurz hintereinander (<0,3s) die Taste , um das „MENÜ“-Interface zu öffnen. Drücken Sie die Taste  wiederholt, bis im Display die Anzeige „bSc“ (BMS Software Check) erscheint (siehe nachfolgende Abbildung).

Drücken Sie nach der Anzeige der gewünschten Informationen die Taste  zweimal hintereinander (<0,3s), um die Einstellungen zu speichern und zum Hauptmenü zurückzukehren. Oder drücken Sie die Taste  einmal (<0,3s), um zur nächsten Option „Sensor-Hardware“ zu gelangen.



### 7.8.2.9 Sensor-Hardware



Drücken Sie zweimal kurz hintereinander (<0,3s) die Taste , um das „MENÜ“-Interface zu öffnen. Drücken Sie die Taste  wiederholt, bis im Display die Anzeige „SHc“ (Sensor Hardware Check) erscheint (siehe nachfolgende Abbildung).

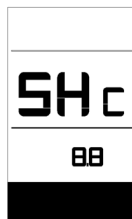

Drücken Sie nach der Anzeige der gewünschten Informationen die Taste  zweimal hintereinander (<0,3s), um die Einstellungen zu speichern und zum Hauptmenü zurückzukehren. Oder drücken Sie die Taste  einmal (<0,3s), um zur nächsten Option „Sensor-Software“ zu gelangen.



**HINWEIS:** Diese Daten werden nicht angezeigt, falls kein Drehmomentsensor im Antriebssystem installiert ist.

### 7.8.2.10 Sensor-Software



Drücken Sie zweimal kurz hintereinander (<0,3s) die Taste , um das „MENÜ“-Interface zu öffnen. Drücken Sie die Taste  wiederholt, bis im Display die Anzeige „SSc“ (Sensor Software Check) erscheint (siehe nachfolgende Abbildung).



Drücken Sie nach der Anzeige der gewünschten Informationen die Taste  zweimal hintereinander (<0,3s), um die Einstellungen zu speichern und zum Hauptmenü zurückzukehren. Oder drücken Sie die Taste  einmal (<0,3s), um zur nächsten Option „Batteriedaten“ zu gelangen.



**HINWEIS:** Diese Daten werden nicht angezeigt, falls kein Drehmomentsensor im Antriebssystem installiert ist.

### 7.8.2.11 Batteriedaten

Drücken Sie zweimal kurz hintereinander (<0,3s) die Taste , um das „MENÜ“-Interface zu öffnen. Drücken Sie die Taste  wiederholt, bis im Display die Anzeige „b01“ erscheint (siehe nachfolgende Abbildung). Drücken Sie kurz die Taste , um alle Batteriedaten anzuzeigen.

Drücken Sie nach der Anzeige der gewünschten Informationen die Taste  zweimal hintereinander (<0,3s), um die Einstellungen zu speichern und zum Hauptmenü zurückzukehren. Oder drücken Sie die Taste  einmal (<0,3s), um zur nächsten Option „Fehleranzeigen“ zu gelangen.







| Code | Erläuterung                              |
|------|--|
| b01  | Aktuelle Temperatur (°C)                 |
| b04  | Gesamtspannung (V)                       |
| b06  | Durchschnittlicher Strom (A)             |
| b07  | Verbleibende Kapazität (A/h)             |
| b08  | Kapazität bei vollständiger Ladung (A/h) |
| b09  | Relativer Ladestatus (%)                 |

|     |  |
|-----|--|
| b10 | Tatsächlicher Ladestatus (%)               |
| b11 | Zyklus (Mal)                               |
| b12 | Maximale Dauer ohne Aufladung (Stunden)    |
| b13 | Dauer seit der letzten Aufladung (Stunden) |
| d00 | Anzahl der Batteriezellen                  |
| d01 | Spannung in Zelle 1 (mV)                   |
| d02 | Spannung in Zelle 2 (mV)                   |
| dn  | Spannung in Zelle n                        |

**HINWEIS:** Falls keine Daten erfasst werden können, erscheint im Display die Anzeige „--“.

### 7.8.2.12 Fehleranzeigen

Drücken Sie zweimal kurz hintereinander (<0,3s) die Taste , um das „MENÜ“-Interface zu öffnen. Drücken Sie die Taste  wiederholt, bis im Display die Anzeige „E00“ erscheint (siehe nachfolgende Abbildung). Drücken Sie kurz die Taste , um die letzten zehn Error-Codes („E00“ bis „E09“) anzuzeigen. Code „00“ bedeutet, dass kein Fehler vorliegt.

Drücken Sie nach der Anzeige der gewünschten Informationen die Taste  zweimal hintereinander (<0,3s), um zum Hauptmenü zurückzukehren.



# 7.9 FEHLERCODE-DEFINITION

**i** Das Display kann die Fehler eines Pedelecs anzeigen. Wenn ein Fehler erkannt wird, wird das Schraubenschlüsselsymbol **Y** auf dem Display angezeigt und einer der folgenden Fehlercodes wird ebenfalls angezeigt.

**Hinweis:** Bitte lesen Sie die Beschreibung des Fehlercodes sorgfältig durch. Wenn der Fehlercode angezeigt wird, starten Sie das System zuerst neu. Wenn das Problem nicht behoben wird, wenden Sie sich bitte an Ihren Händler.

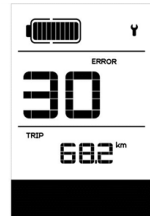

| Error | Erläuterung   | Behebung  |
|-------|---|---|
| 04    | Gashebel defekt.  | <ol style="list-style-type: none"> <li>Überprüfen Sie den Anschluss und das Kabel des Gashebels auf einen einwandfreien Zustand und auf deren richtige Verbindung.</li> <li>Trennen und verbinden Sie den Gashebel erneut. Falls das Problem weiterhin besteht, ersetzen Sie den Gashebel.</li> </ol> |
| 05    | Gashebel kehrt nicht zur richtigen Position zurück.                             | Überprüfen Sie, ob der Anschluss des Gashebels richtig verbunden ist. Falls das Problem so nicht behoben werden kann, ersetzen Sie den Gashebel.  |
| 07    | Überspannungsschutz   | <ol style="list-style-type: none"> <li>Versuchen Sie das Problem zu beheben, indem Sie die Batterie trennen und erneut installieren.</li> <li>Aktualisieren Sie den Controller via BESST.</li> <li>Ersetzen Sie die Batterie.</li> </ol>  |
| 08    | Signalfehler am Hall-Sensor im Motor.   | <ol style="list-style-type: none"> <li>Überprüfen Sie, ob alle Anschlüsse des Motors richtig verbunden sind.</li> <li>Falls das Problem weiterhin besteht, ersetzen Sie den Motor.</li> </ol>   |
| 09    | Phasenleitungen des Motors defekt   | Ersetzen Sie den Motor.   |
| 10    | Temperatur im Inneren des Motors hat den maximal zulässigen Grenzwert erreicht. | <ol style="list-style-type: none"> <li>Schalten Sie das System aus und lassen Sie das Pedelec abkühlen.</li> <li>Falls das Problem weiterhin besteht, ersetzen Sie den Motor.</li> </ol>  |
| 11    | Temperatursensor im Motor defekt  | Ersetzen Sie den Motor.   |
| 12    | Stromsensor im Controller defekt  | Ersetzen Sie den Controller oder wenden Sie sich an Ihren Händler.  |

| Error | Erläuterung   | Behebung   |
|-------|---|--|
| 13    | Temperatursensor in der Batterie defekt   | <ol style="list-style-type: none"> <li>1. Überprüfen Sie, ob alle Anschlüsse der Batterie richtig mit dem Motor verbunden sind.</li> <li>2. Falls das Problem weiterhin besteht, ersetzen Sie die Batterie.</li> </ol>   |
| 14    | Temperatur im Inneren des Controllers hat den maximal zulässigen Grenzwert erreicht | <ol style="list-style-type: none"> <li>1. Lassen Sie das Pedelec abkühlen und schalten Sie das System dann erneut ein.</li> <li>2. Falls das Problem weiterhin besteht, ersetzen Sie den Controller oder wenden Sie sich an Ihren Händler.</li> </ol>  |
| 15    | Temperatursensor im Controller defekt   | <ol style="list-style-type: none"> <li>1. Lassen Sie das Pedelec abkühlen und schalten Sie das System dann erneut ein.</li> <li>2. Falls das Problem weiterhin besteht, ersetzen Sie den Controller oder wenden Sie sich an Ihren Händler.</li> </ol>  |
| 21    | Geschwindigkeitssensor defekt   | <ol style="list-style-type: none"> <li>1. Schalten Sie das System erneut ein.</li> <li>2. Überprüfen Sie, ob der an der Radspeiche befestigte Magnet mit dem Geschwindigkeitssensor ausgerichtet ist und ob der Abstand zwischen 10 mm und 20 mm beträgt.</li> <li>3. Überprüfen Sie, ob der Anschluss des Geschwindigkeitssensors richtig verbunden ist.</li> <li>4. Verbinden Sie das Pedelec mit BESST, um zu überprüfen, ob der Geschwindigkeitssensor ein Signal erzeugt.</li> <li>5. Aktualisieren Sie den Controller via BESST.</li> <li>6. Ersetzen Sie den Geschwindigkeitssensor. Falls das Problem weiterhin besteht, ersetzen Sie den Controller oder wenden Sie sich an Ihren Händler.</li> </ol> |
| 25    | Error Drehmomentsignal  | <ol style="list-style-type: none"> <li>1. Überprüfen Sie, ob alle Anschlüsse richtig verbunden sind.</li> <li>2. Verbinden Sie das Pedelec mit BESST, um zu überprüfen, ob das Drehmoment vom BESST-Tool zurückgesetzt werden kann.</li> <li>3. Aktualisieren Sie den Controller via BESST. Falls das Problem weiterhin besteht, ersetzen Sie den Controller oder wenden Sie sich an Ihren Händler.</li> </ol>   |



| Error | Erläuterung   | Behebung  |
|-------|---|---|
| 26    | Error am Geschwindigkeitssignal des Drehmomentsensors | <ol style="list-style-type: none"> <li>1. Überprüfen Sie, ob alle Anschlüsse richtig verbunden sind.</li> <li>2. Verbinden Sie das Pedelec mit BESST, um zu überprüfen, ob das Geschwindigkeitssignal vom BESST-Tool erfasst werden kann.</li> <li>3. Versuchen Sie das Problem zu beheben, indem Sie das Display ersetzen.</li> <li>4. Aktualisieren Sie den Controller via BESST. Falls das Problem weiterhin besteht, ersetzen Sie den Controller oder wenden Sie sich an Ihren Händler.</li> </ol>  |
| 27    | Überstrom am Controller                               | <p>Aktualisieren Sie den Controller via BESST. Falls das Problem weiterhin besteht, ersetzen Sie den Controller oder wenden Sie sich an Ihren Händler.</p> <ol style="list-style-type: none"> <li>1. Überprüfen Sie, ob alle Anschlüsse des Pedelec richtig verbunden sind.</li> <li>2. Führen Sie mit dem BESST-Tool einen Diagnoselauf durch, um das Problem näher zu identifizieren.</li> <li>3. Versuchen Sie das Problem zu beheben, indem Sie das Display ersetzen.</li> <li>4. Versuchen Sie das Problem zu beheben, indem Sie das EB-BUS Kabel ersetzen.</li> <li>5. Aktualisieren Sie den Controller via BESST. Falls das Problem weiterhin besteht, ersetzen Sie den Controller oder wenden Sie sich an Ihren Händler.</li> </ol> |
| 30    | Kommunikationsfehler                                  | <ol style="list-style-type: none"> <li>1. Überprüfen Sie, ob alle Anschlüsse der Bremse richtig verbunden sind.</li> <li>2. Ersetzen Sie die Bremsen.</li> </ol> <p>Falls das Problem weiterhin besteht, ersetzen Sie den Controller oder wenden Sie sich an Ihren Händler.</p>   |
| 33    | Error am Bremsschaltkreislauf                         | <ol style="list-style-type: none"> <li>1. Überprüfen Sie, ob alle Anschlüsse der Bremse richtig verbunden sind.</li> <li>2. Ersetzen Sie die Bremsen.</li> </ol> <p>Falls das Problem weiterhin besteht, ersetzen Sie den Controller oder wenden Sie sich an Ihren Händler.</p>   |
| 35    | Error am 15V Schaltkreislauf                          | <p>Aktualisieren Sie den Controller via BESST. Falls das Problem weiterhin besteht, ersetzen Sie den Controller oder wenden Sie sich an Ihren Händler.</p>  |
| 36    | Error am Schaltkreislauf des Tastenfelds              | <p>Aktualisieren Sie den Controller via BESST. Falls das Problem weiterhin besteht, ersetzen Sie den Controller oder wenden Sie sich an Ihren Händler.</p>  |

| Error | Erläuterung                                    | Behebung  |
|-------|--|---|
| 37    | Error am WDT-Schaltkreis                       | Aktualisieren Sie den Controller via BESST. Falls das Problem weiterhin besteht, ersetzen Sie den Controller oder wenden Sie sich an Ihren Händler.           |
| 41    | Gesamtspannung der Batterie ist zu hoch.       | Ersetzen Sie die Batterie.  |
| 42    | Gesamtspannung der Batterie ist zu niedrig.    | Laden Sie die Batterie auf. Falls das Problem weiterhin besteht, ersetzen Sie die Batterie.   |
| 43    | Gesamtleistung der Batteriezelle ist zu hoch.  | Ersetzen Sie die Batterie.  |
| 44    | Spannung der einzelnen Zelle ist zu hoch.      | Ersetzen Sie die Batterie.  |
| 45    | Temperatur der Batterie ist zu hoch.           | Lassen Sie das Pedelec abkühlen.<br>Falls das Problem weiterhin besteht, ersetzen Sie die Batterie.   |
| 46    | Temperatur der Batterie ist zu niedrig.        | Erwärmen Sie die Batterie auf Zimmertemperatur.<br>Falls das Problem weiterhin besteht, ersetzen Sie die Batterie.  |
| 47    | Ladestatus der Batterie ist zu hoch.           | Ersetzen Sie die Batterie.  |
| 48    | Ladestatus der Batterie ist zu niedrig.        | Ersetzen Sie die Batterie.  |
| 61    | Gangschaltung klemmt.                          | 1. Überprüfen Sie die Gangschaltung auf Blockaden.<br>2. Ersetzen Sie die Gangschaltung.  |
| 62    | Elektronische Kettenschaltung löst sich nicht. | Ersetzen Sie die Kettenschaltung.   |
| 71    | Elektronische Verriegelung klemmt.             | 1. Aktualisieren Sie das Display via BESST.<br>2. Ersetzen Sie das Display. Falls das Problem weiterhin besteht, ersetzen Sie die elektronische Verriegelung. |
| 81    | Bluetooth-Modul defekt.                        | Aktualisieren Sie die Software des Displays via BESST.<br>Falls das Problem weiterhin besteht, ersetzen Sie das Display.                                      |